

第24回 全国ダイハツABC大会大分予選会

2023. 05. 6. 7 中津ダイハツアリーナ

種 目	優 勝	準 優 勝	三 位	四 位
6年男子単	むとういくま 武藤 郁大 (BC春日)	みたらい すばる 御手洗 希星 (高尾山ファミリー)	とだか こたろう 戸高 鼓太郎 (中島ジュニア)	まえだ けいご 前田 恵吾 (臼杵TBC)
5年男子単	おおた りょうや 太田 稜也 (判田ジュニア)	よしむら りく 吉村 琉空 (玖珠ジュニア)	すがはらがく 菅原 岳 (BC春日)	あんど う りく 安藤 颯空 (中島ジュニア)
4年男子単	よこざわ はるき 横澤 明季 (Dream Hope)	あおやま ひかる 青山 暉 (中島ジュニア)	さとう きよはる 佐藤 清春 (若宮ジュニア)	あんど う ひかり 安藤 光 (BC臼杵)
3年男子単	くどう とし 工藤 翔貴 (中島ジュニア)	いのう え けいしん 井上 敬進 (IKEスクール)	さとう かいと 佐藤 海翔 (三重JBC)	いなだ かいり 稲田 權李 (大在ジュニア)
2年以下男子単	さとう たいり 佐藤 泰里 (三重JBC)	いいぼし あきひと 飯干 瑛仁 (三重JBC)	あんど う まつり 安藤 祭 (BC臼杵)	ざいつ れお 財津 鈴凰 (三芳ジュニア)
6年女子単	あんど う さな 安藤 颯花 (中島ジュニア)	かんざき みう 神崎 心優 (神崎あすラボ)	かわのあやの 河野 彩矢乃 (BC春日)	ふたむらりお 二村 倫央 (日出ジュニア)
5年女子単	さむら おと 左村 桜都 (SJひた)	ざいつ あみ 財津 杏実 (IKEスクール)	いわおりの 岩尾 梨乃 (SJひた)	ほけつ ゆりこ 法花津 百合子 (中島ジュニア)
4年女子単	まつお かほ 松尾 夏帆 (IKEスクール)	ふじ みれい 藤 実麗 (中島ジュニア)	もちまつ かすみ 用松 佳純 (中島ジュニア)	かんだ わかな 神田 若菜 (坂ノ市JBC)
3年女子単	たかまつ こころ 高松 心 (IKEスクール)	たつだ あやの 立田 彩乃 (臼杵TBC)	ひやかかわ ゆな 冷川 裕奈 (三芳ジュニア)	やまもと みすず 山本 弥鈴 (光岡JBC)
2年以下女子単	たけもと つきみ 竹本 つきみ (若宮ジュニア)	わたなべ さほ 渡邊 沙帆 (ニポポジュニア)	いそかわ あや 磯川 綺 (玖珠ジュニア)	くぬぎお さら 櫛尾 咲來 (ONOジュニア)

第24回 全国ダイハツABC大会大分予選会結果

2023.05.6.7 中津ダイハツアリーナ

ダイハツABC大分県代表者

種目	男子	女子
Aグループ	武藤郁大 (BC春日)	安藤 颯花 (中島ジュニア)
Bグループ	横澤明季 (DreamHope)	高松 心 (I K Eスクール)
Cグループ	佐藤 泰里 (三重JBC)	竹本 つきみ (若宮ジュニア)

令和5年度ABC予選会順位決定戦

'@ダイハツアリーナ 2023-05/06_07

◎4年生男子シングルス 順位決定戦

順位	氏名	所属
5位	飯干 晴仁	三重JBC
6位	堤 康貴	東大分JBC
7位	川崎蓮士	BC臼杵
8位	高倉 陽希	三芳ジュニア

◎4年生女子シングルス 順位決定戦

順位	氏名	所属
5位	後藤悠莉	由布川ジュニア
6位	草野葉月	光岡JBC
7位	平川 喜衣愛	三重JBC
8位	佐藤心咲	中島ジュニア

◎5年生男子シングルス 順位決定戦

順位	氏名	所属
5位	高波瑠禾	IKEスクール
6位	嶋村 柊吾	臼杵南ジュニア
7位	山村 竜久	判田ジュニア
8位	戸次 陽大	臼杵JBC

◎5年生女子シングルス 順位決定戦

順位	氏名	所属
5位	福田純菜	別府フレンドリージュニア
6位	金崎心音	ONOジュニア
7位	後藤 梨花	IKEスクール
8位	興柊璃花	別府フレンドリージュニア

◎6年生男子シングルス 順位決定戦

順位	氏名	所属
5位	中尾 友哉	植田ジュニア
6位	興柊 航	別府フレンドリージュニア
7位	石川 輝	中島ジュニア
8位	亀山由磨	中島ジュニア

◎6年生女子シングルス 順位決定戦

順位	氏名	所属
5位	板井夕莉	BC臼杵
6位	吉良 和栞	JBC鶴谷
7位	庭瀬 怜	JBC鶴谷
8位	佐藤 綺芽	坂ノ市JBC

令和5年度ダイハツABC大会大分代表者決定戦

@ダイハツアリーナ 2023-05-07

◎男子Aグループ

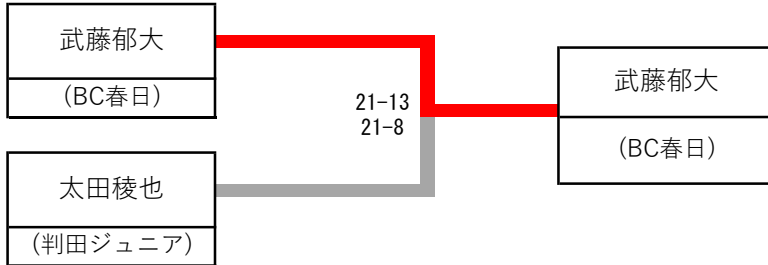

◎男子Bグループ

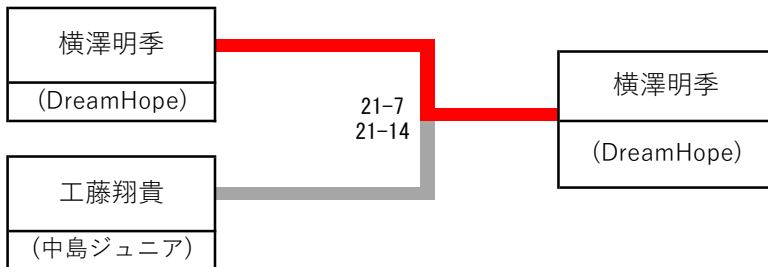

◎女子Aグループ

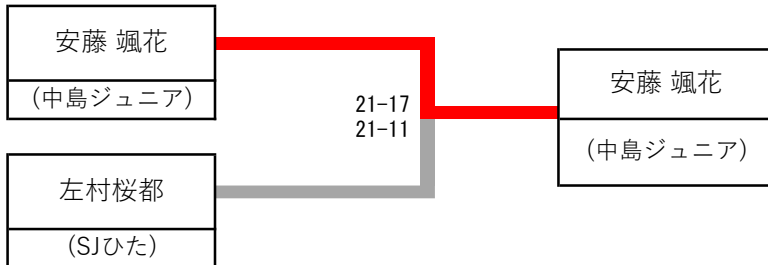

◎女子Bグループ

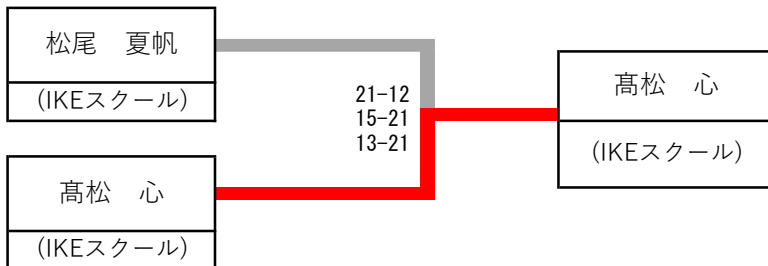

令和5年度ABC予選会順位決定戦（女子）

' @ダイハツアリーナ 2023-05/06_07

◎4年生女子シングル 順位決定戦

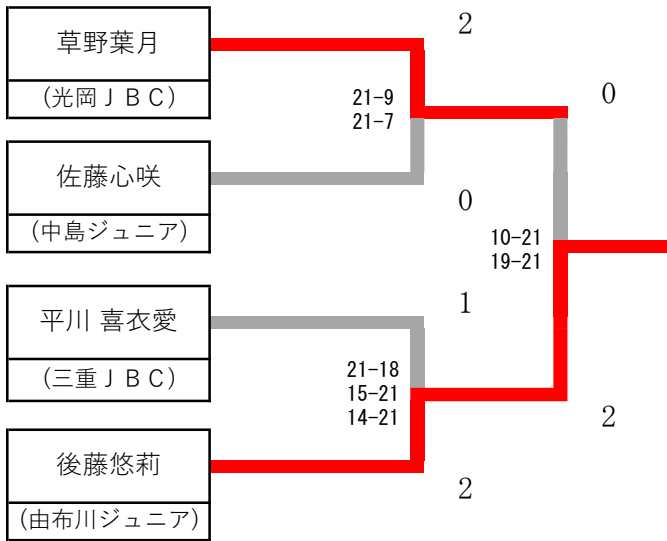

◎7、8位決定戦

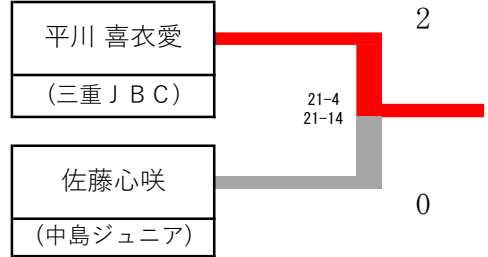

◎5年生女子シングル 順位決定戦

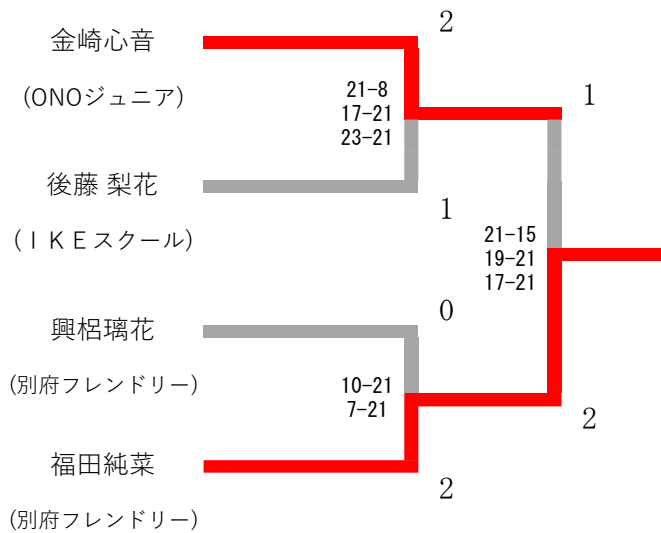

◎7、8位決定戦

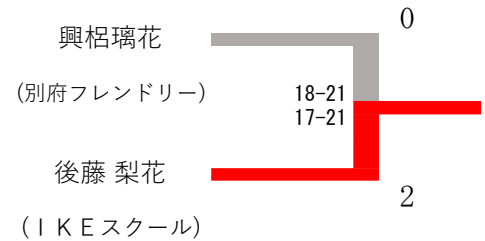

◎6年生女子シングル 順位決定戦

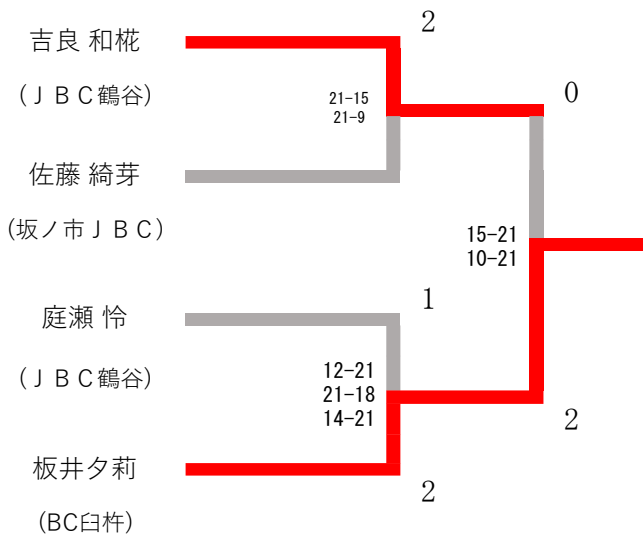

◎7、8位決定戦

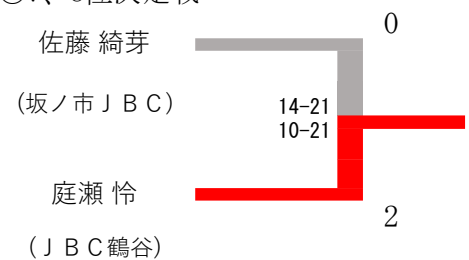

令和5年度ABC予選会順位決定戦（男子）

@ダイハツアリーナ 2023-05/06_07

◎4年生男子シングル 順位決定戦

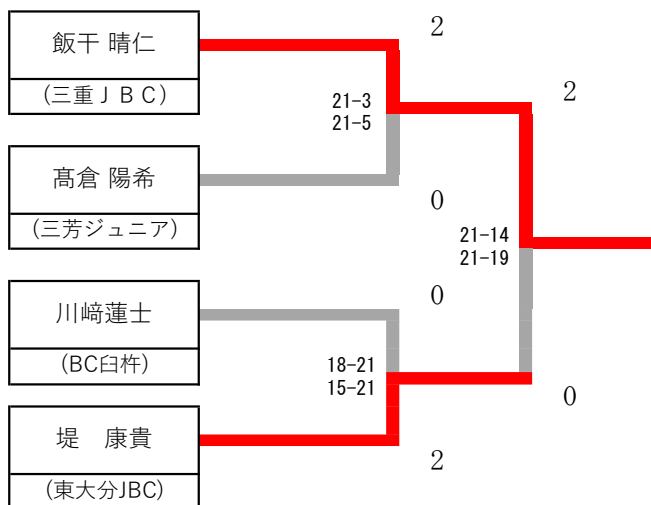

◎7、8位決定戦



◎5年生男子シングル 順位決定戦

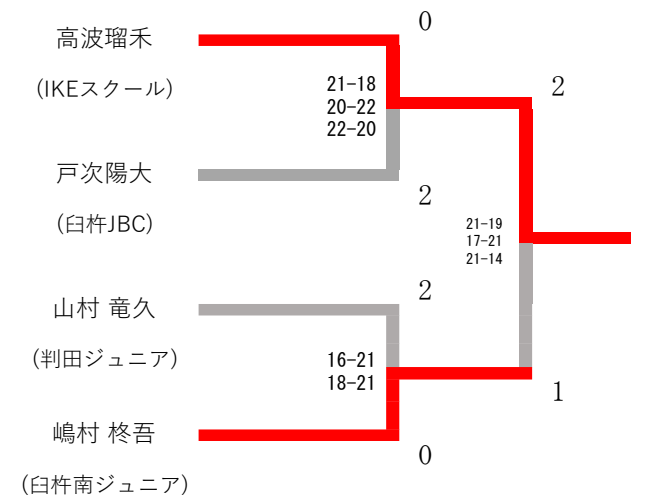

◎7、8位決定戦

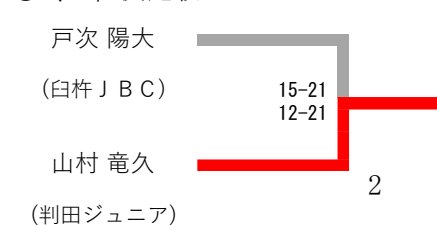

◎6年生男子シングル 順位決定戦

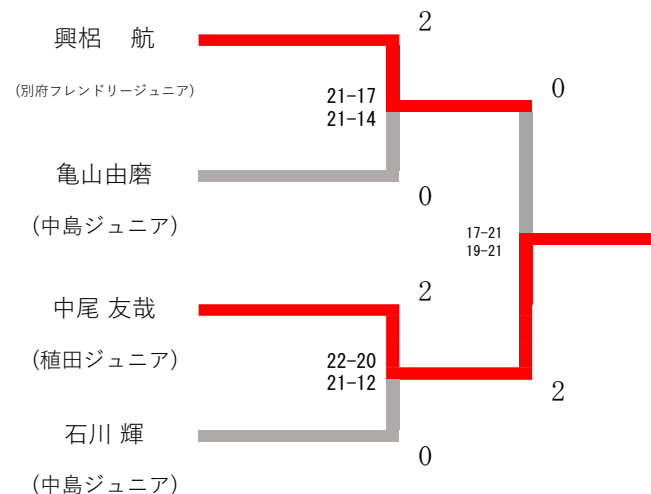

◎7、8位決定戦

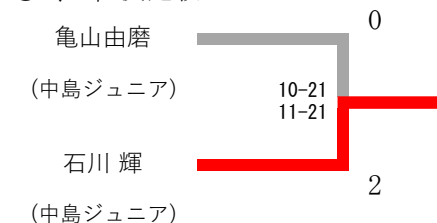

6年男子シングルス

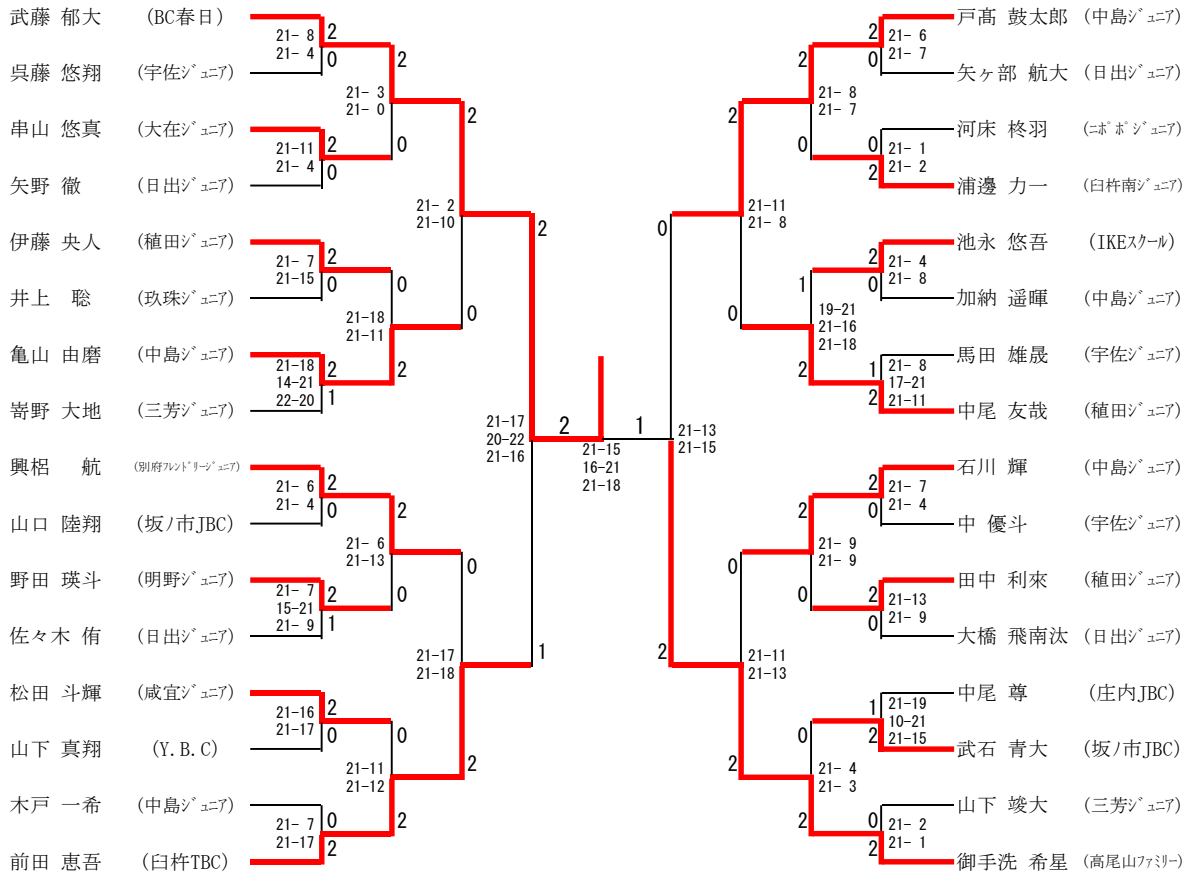

三位決定戦

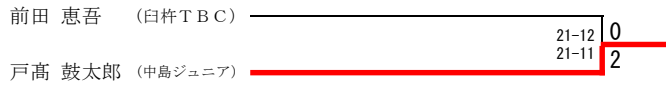

4年男子シングルス

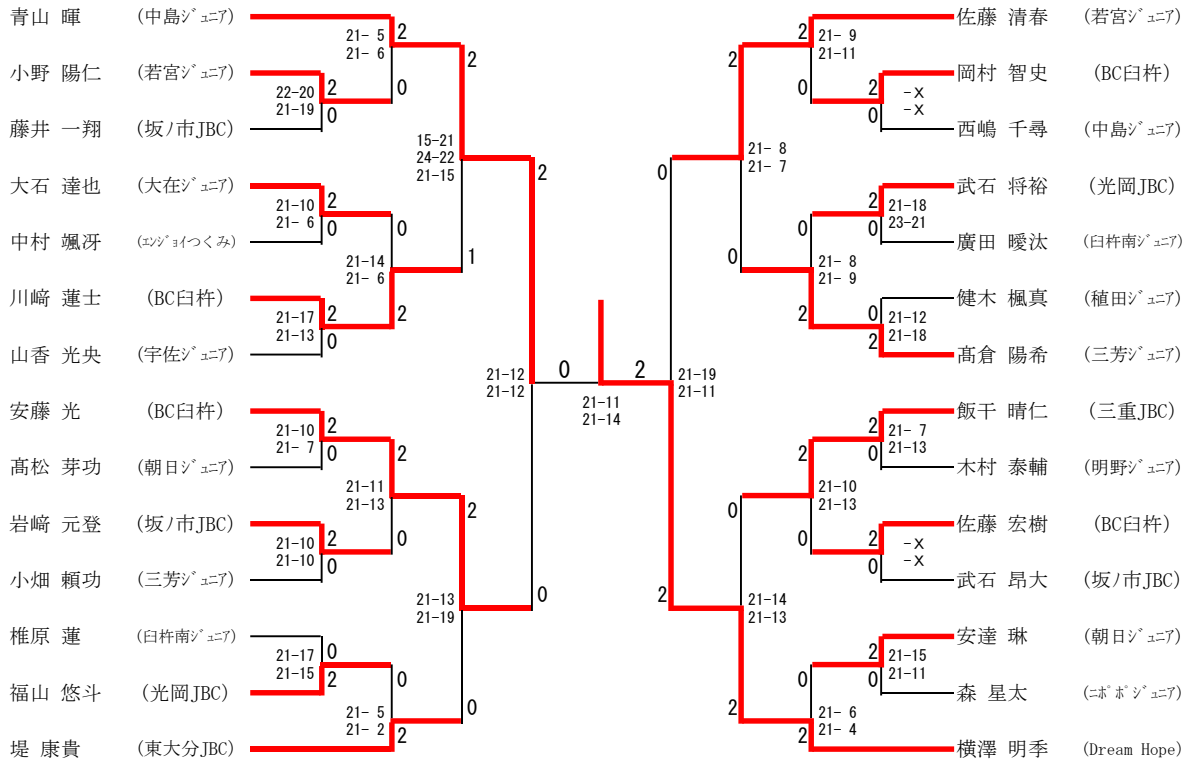

三位決定戦

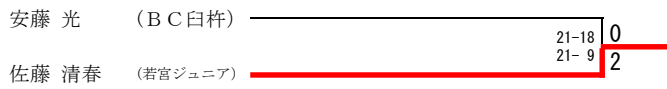

2年以下男子シングルス

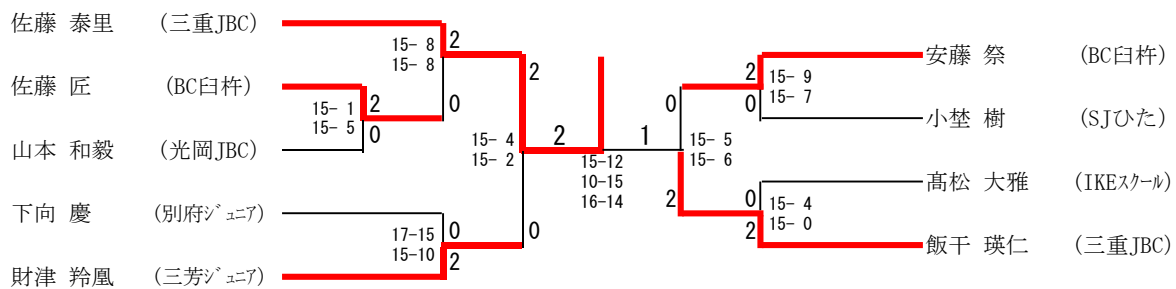

三位決定戦

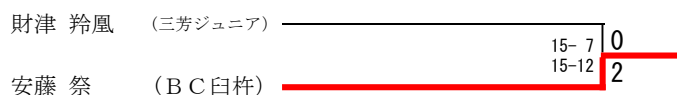

6年女子シングルス

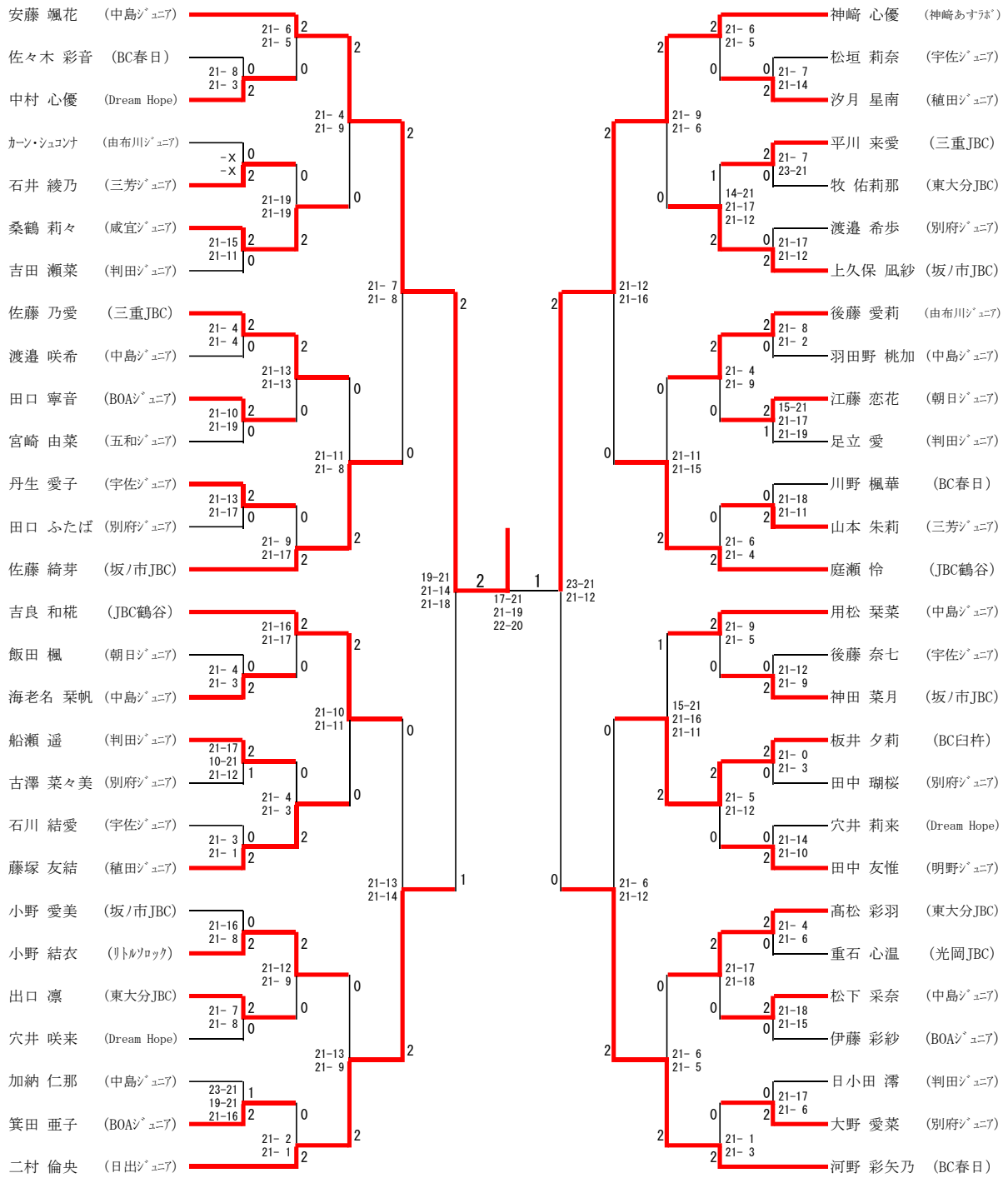

三位決定戦

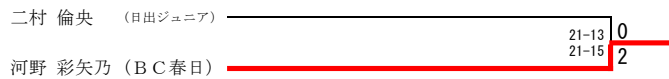

5年女子シングルス

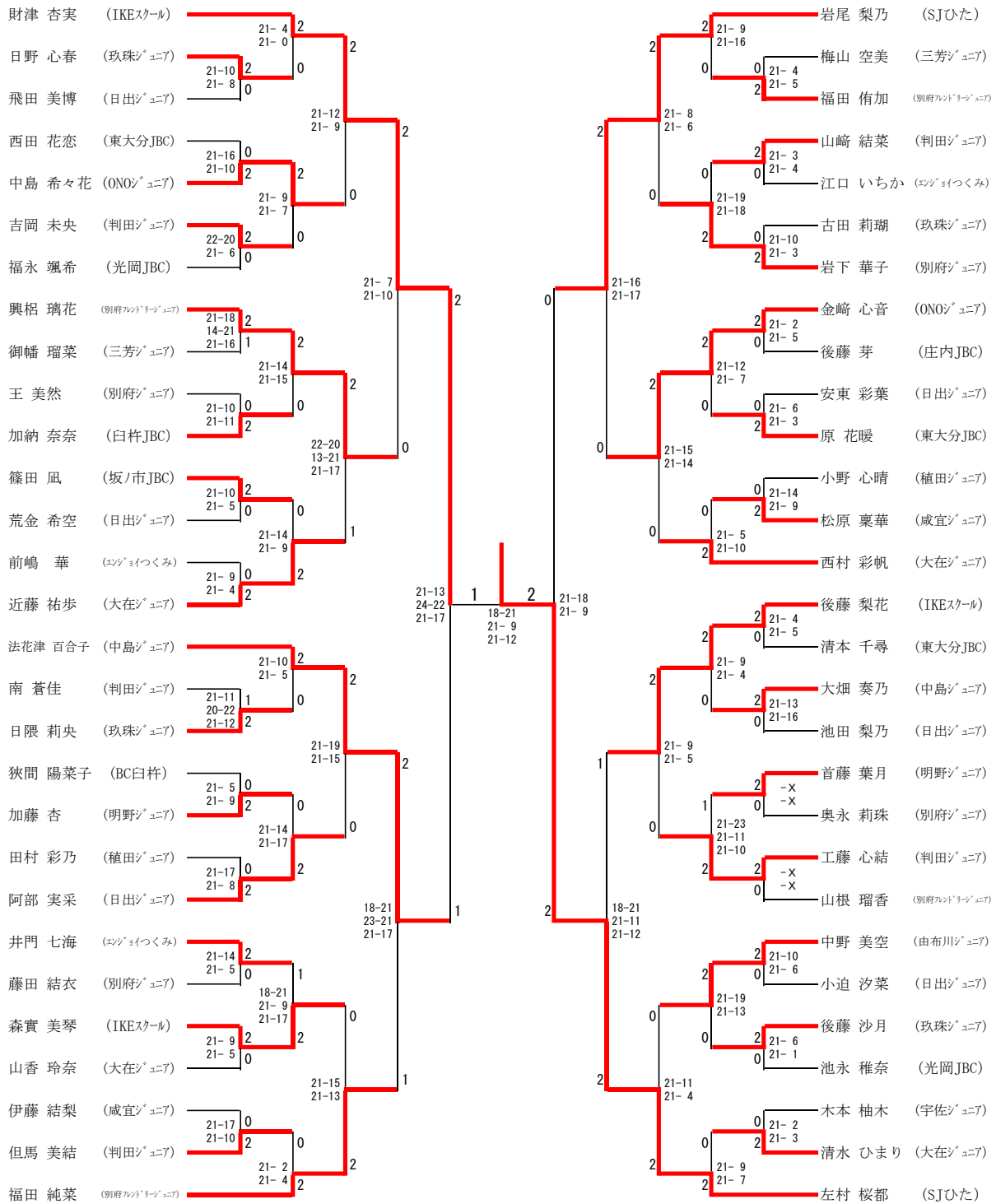

三位決定戦



4年女子シングルス

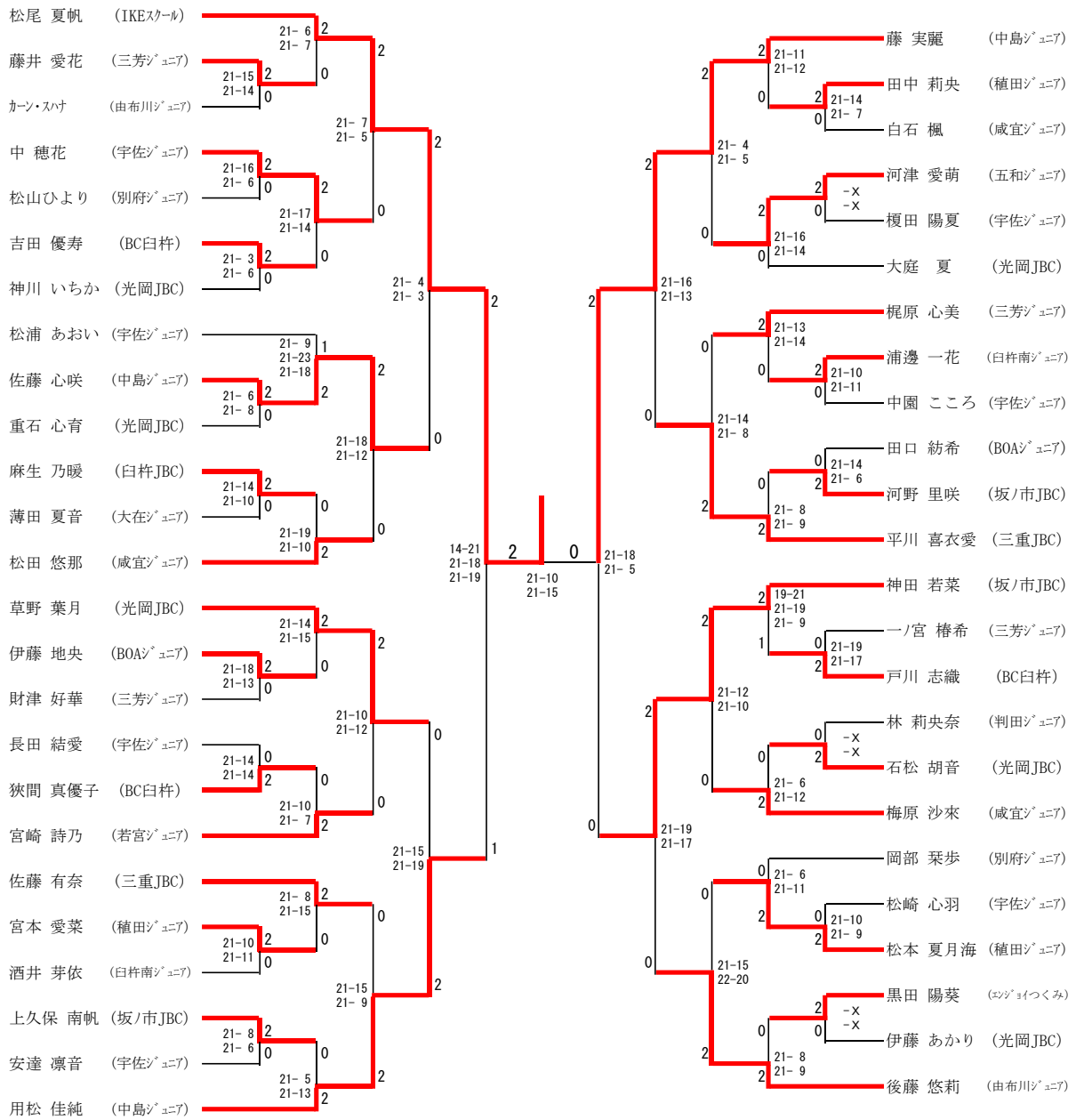

三位決定戦

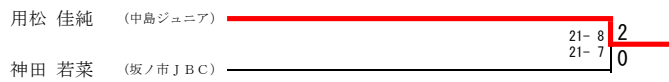

2年以下女子シングルス

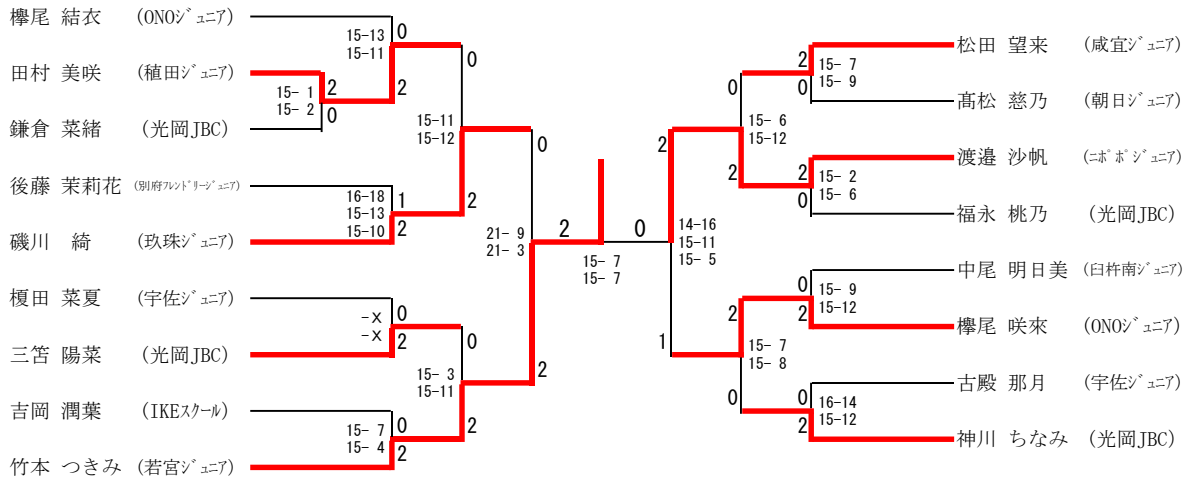

三位決定戦



3年男子シングルス

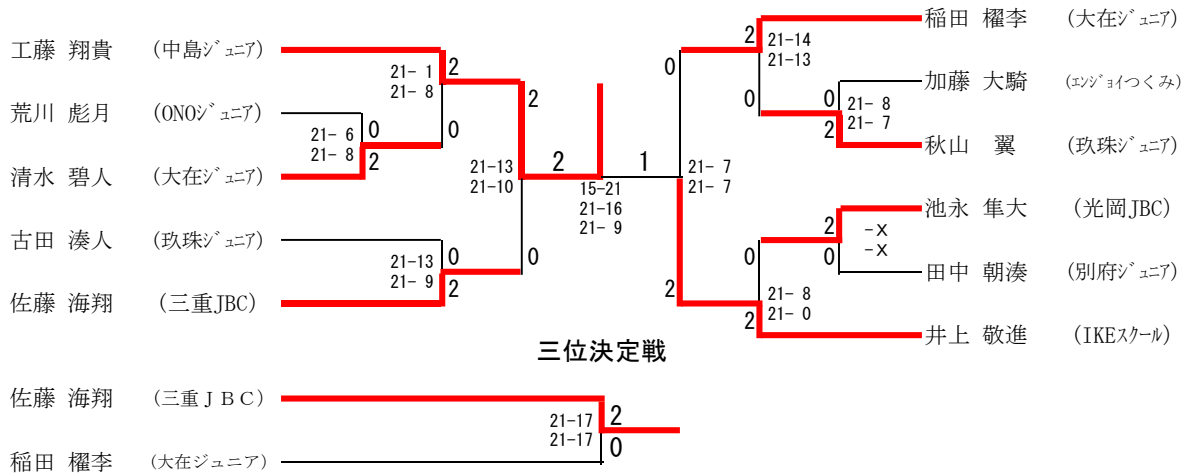

3年女子シングルス

