

# R4年度 全国ダイハツABC大会大分予選会 試合結果

2022.05.07.08 中津ダイハツアリーナ

種目	優勝	準優勝	三位	四位
6年男子単	さむらののすけ 左村 希之助 (S Jひた)	まつお かなた 松尾 奏風 (I K Eスクール)	まきだいち 牧 大地 (B C春日)	えんどう みずほ 遠藤 瑞歩 (S Jひた)
5年男子単	みたらい すばる 御手洗 希星 (高尾山ファミリー)	むとういくま 武藤 郁大 (B C春日)	いしい はるま 石井 晴誠 (高尾山ファミリー)	まえだ けいご 前田 恵吾 (臼杵T B C)
4年男子単	すがわらがく 菅原 岳 (B C春日)	あんどう りく 安藤 颯空 (中島ジュニア)	よしむら りく 吉村 琉空 (玖珠ジュニア)	ふるてら さとむ 古寺 智武 (宇佐ジュニア)
3年男子単	あおやま ひかる 青山 暉 (中島ジュニア)	よこざわ はるき 横澤 明季 (I K Eスクール)	さとう きよはる 佐藤 清春 (若宮ジュニア)	いいぼし あきひと 飯干 瑛仁 (三重J B C)
2年以下男子単	いのうえ けいしん 井上 敬進 (I K Eスクール)	くどう とし 工藤 翔貴 (中島ジュニア)	さとう かいと 佐藤 海翔 (三重J B C)	ゆのき めい 柚木 愛唯 (大在ジュニア)
6年女子単	まるい ゆな 丸井 悠菜 (中島ジュニア)	がもう さな 蒲生 咲菜 (I K Eスクール)	ひやかかわ ゆき 冷川 結咲 (三芳ジュニア)	ふたむらりお 二村 倫央 (日出ジュニア)
5年女子単	あんどう さな 安藤 颯花 (中島ジュニア)	かわのあやの 河野 彩矢乃 (B C春日)	かんざき みゆ 神崎 心優 (I K Eスクール)	いど ななみ 井門 七海 (エンジョイつくみ)
4年女子単	さむら おと 左村 桜都 (S Jひた)	かなざき このん 金崎 心音 (ONOジュニア)	いわおりの 岩尾 梨乃 (S Jひた)	ごとう まりか 後藤 茉莉花 (別府フレンドリージュニア)
3年女子単	もちまつ かすみ 用松 佳純 (中島ジュニア)	くさのはづき 草野 葉月 (光岡ジュニア)	まつお かほ 松尾 夏帆 (I K Eスクール)	つつみ やすたか 堤 康貴 (東大分J B C)
2年以下女子単	たかまつ こころ 高松 心 (I K Eスクール)	たつだ あやの 立田 彩乃 (臼杵T B C)	ひやかかわ ゆな 冷川 裕奈 (三芳ジュニア)	ごとう ゆうり 後藤 悠莉 (由布川ジュニア)

ダイハツABC  
大分県代表者

種目	男子	女子
Aグループ	左村 希之助 (S Jひた)	丸井 悠菜 (中島ジュニア)
Bグループ	菅原 岳 (B C春日)	左村 桜都 (S Jひた)
Cグループ	井上 敬進 (I K Eスクール)	高松 心 (I K Eスクール)

## 6年男子シングルス

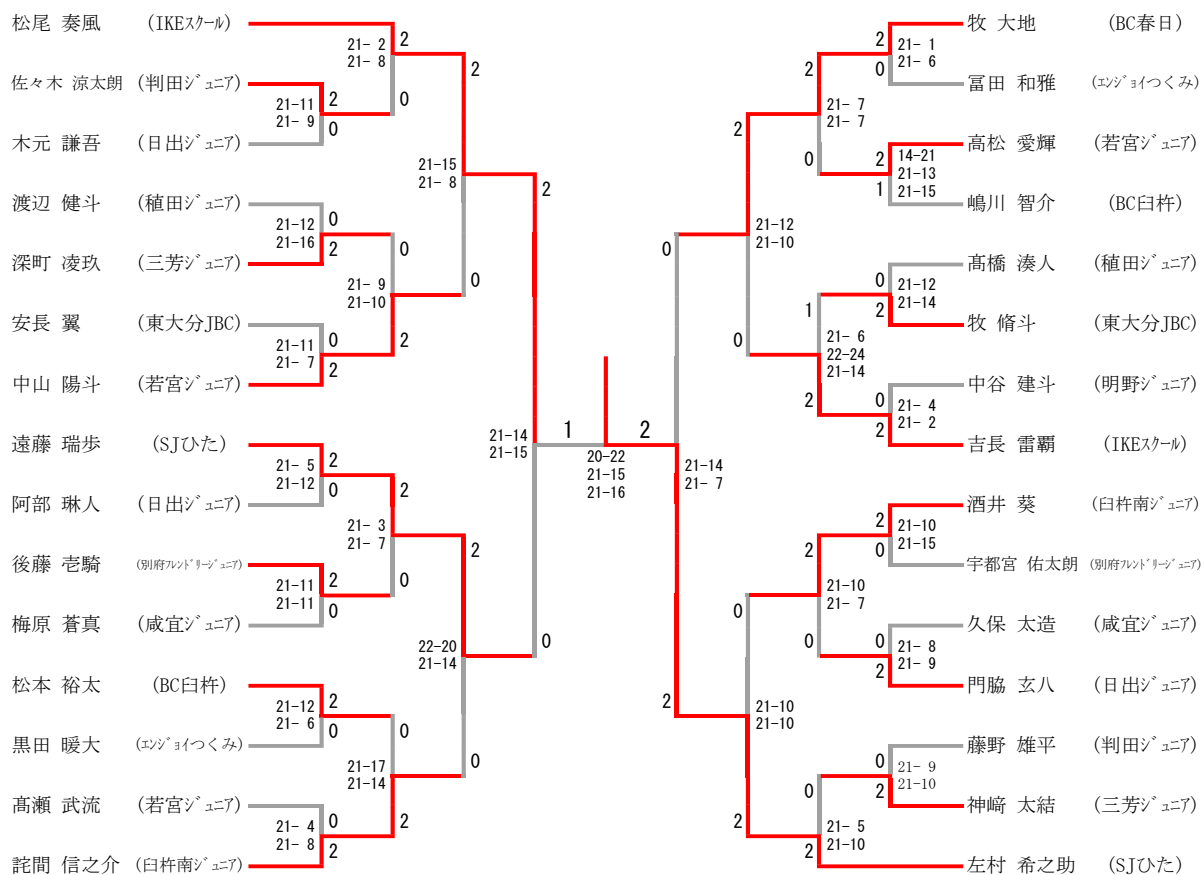

### 三位決定戦

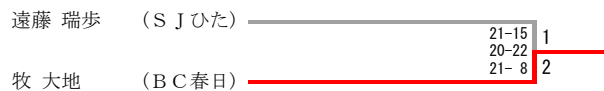

### 5年男子シングルス

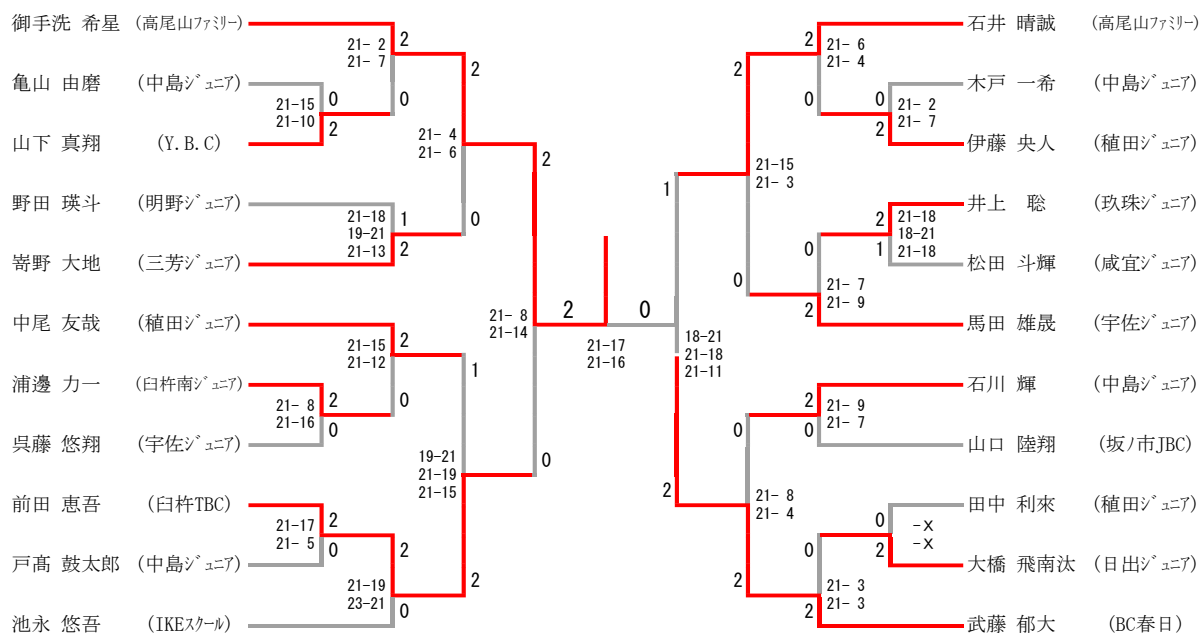

#### 三位決定戦

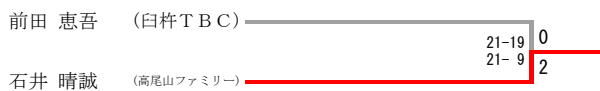

## 4年男子シングルス

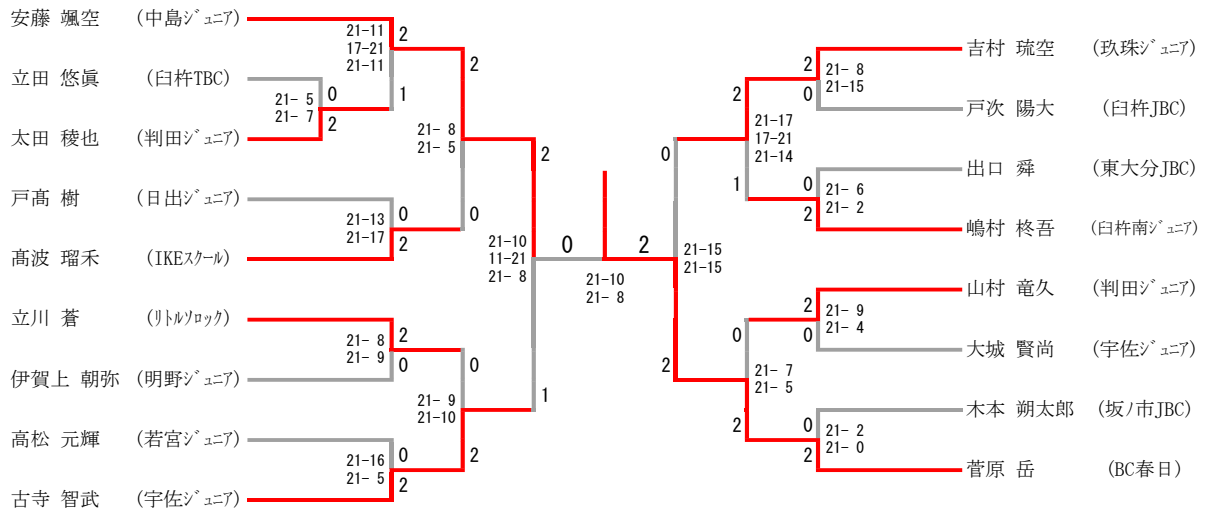

### 三位決定戦

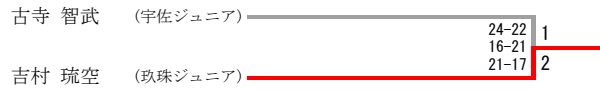

### 3年男子シングルス

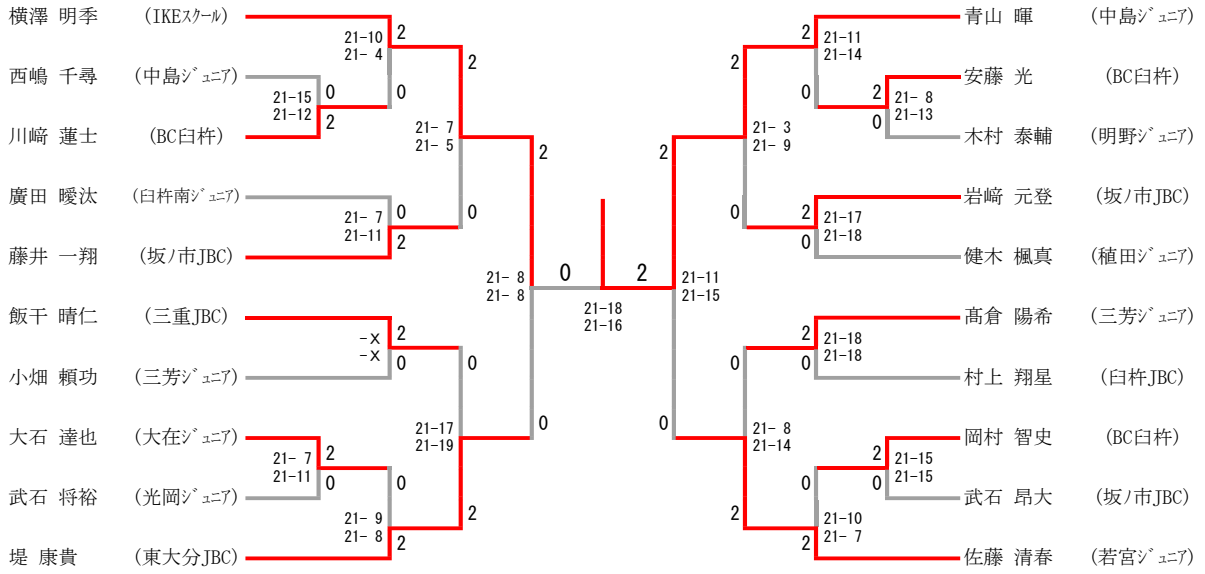

### 三位決定戦

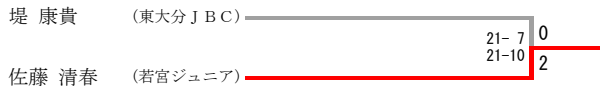

## 2年以下男子シングルス

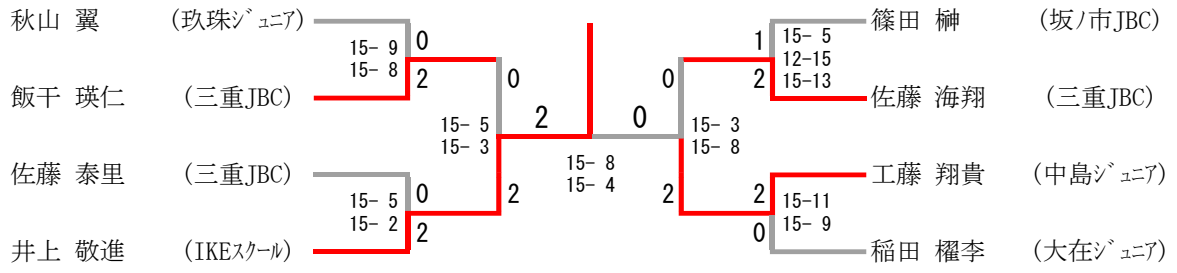

### 三位決定戦

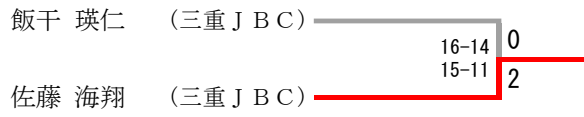

# 6年女子シングルス

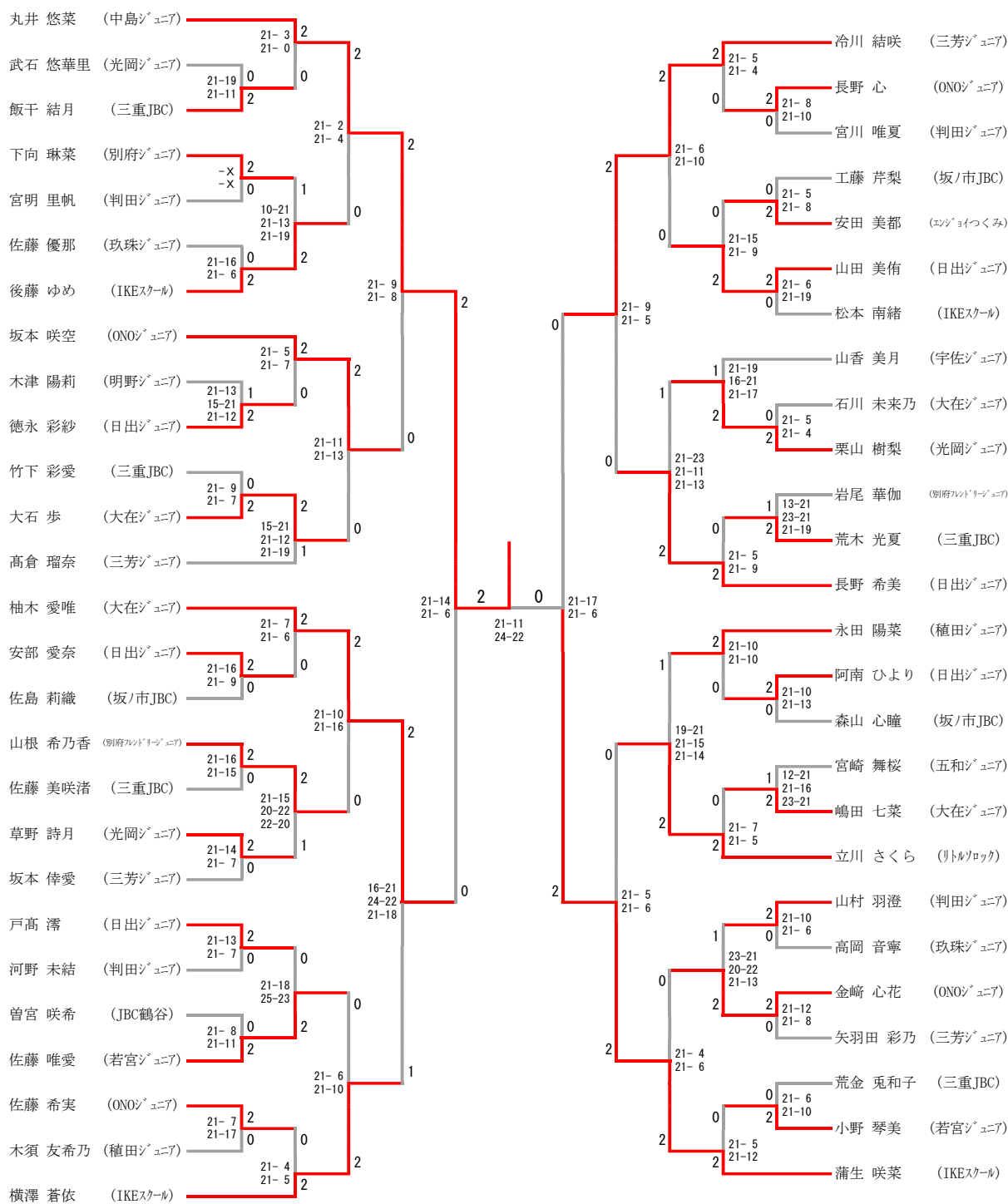

## 三位決定戦

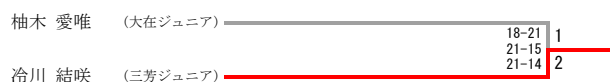

# 5年女子シングルス

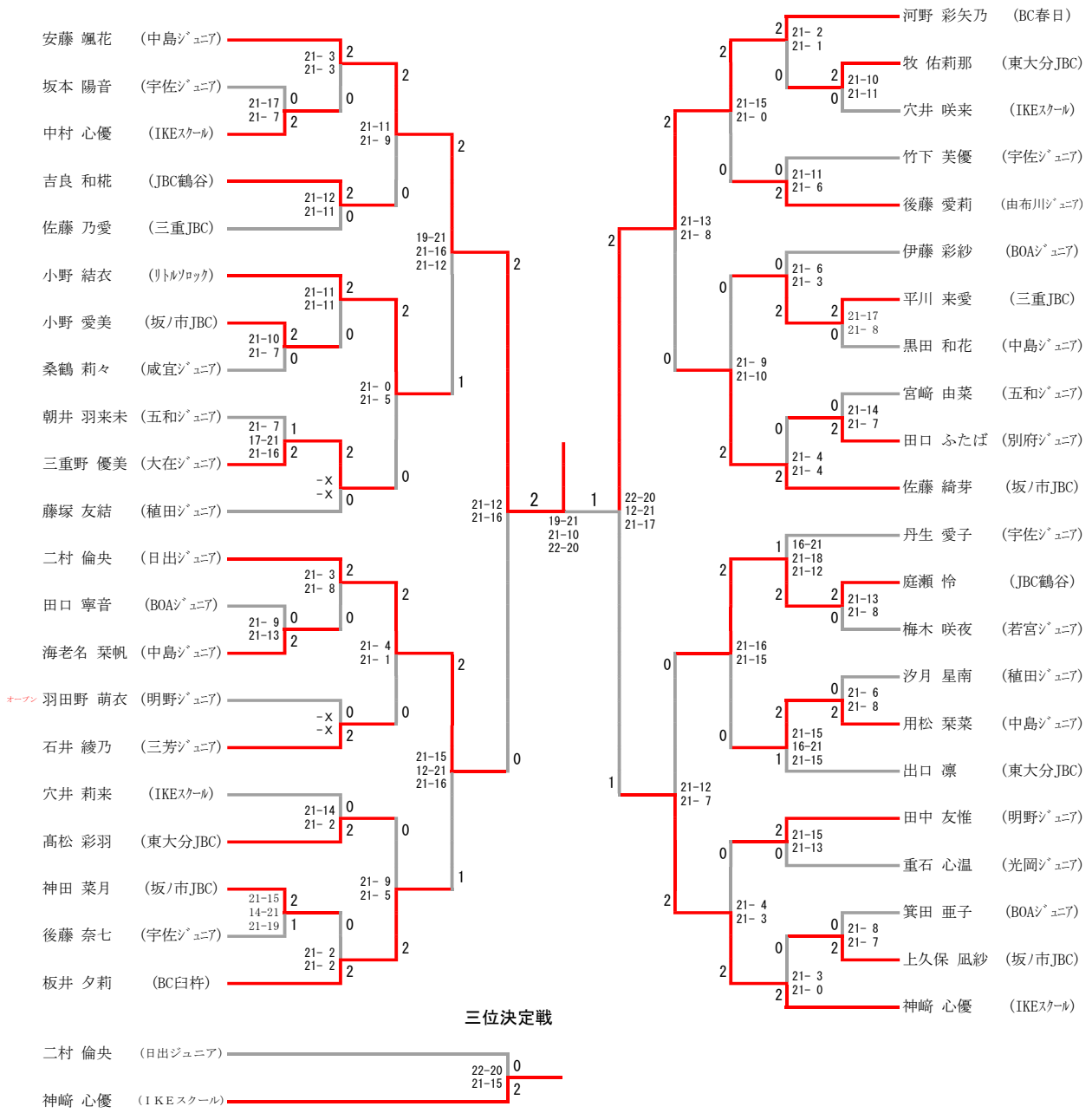



### 4年女子シングルス

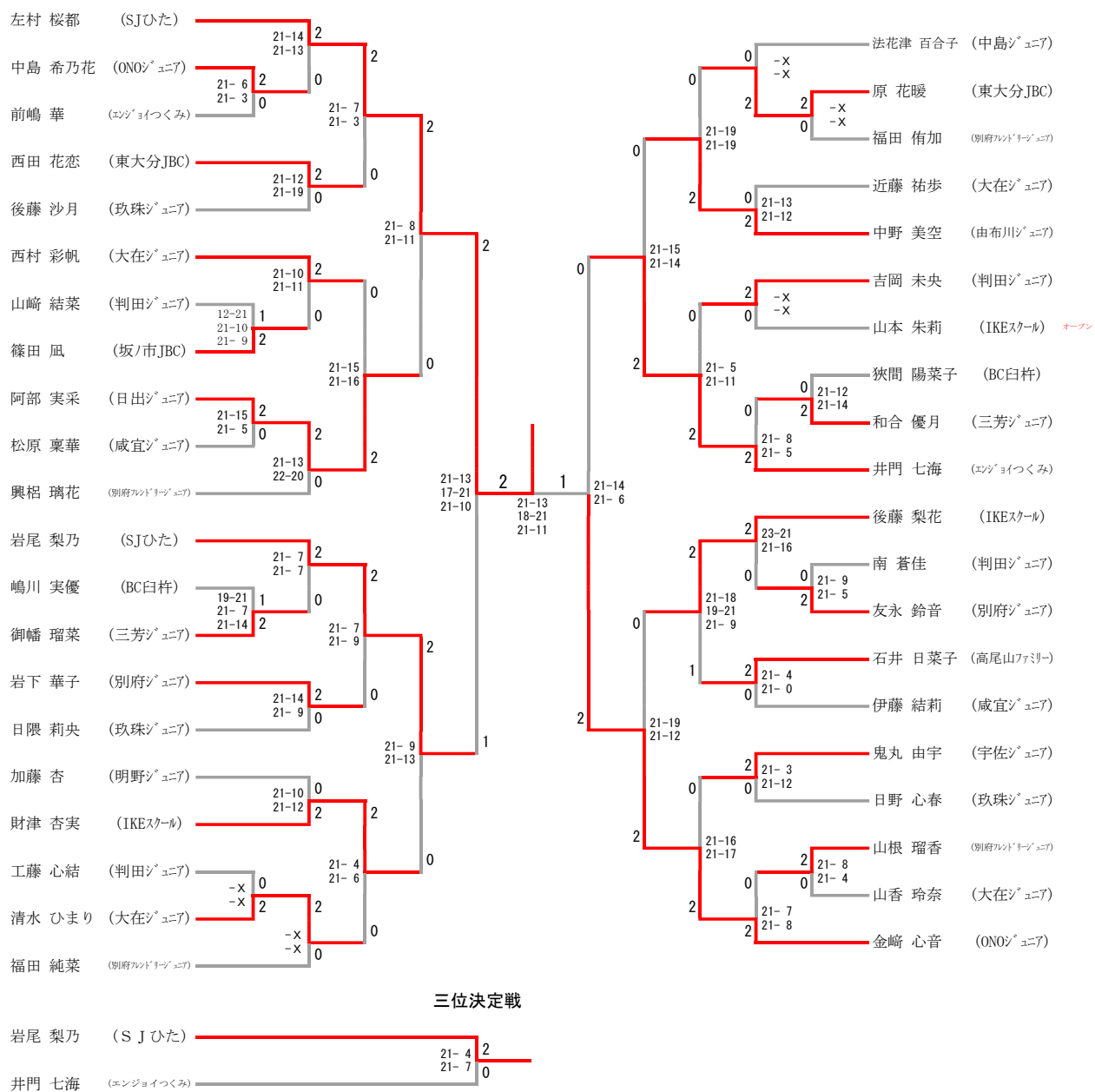

### 3年女子シングルス

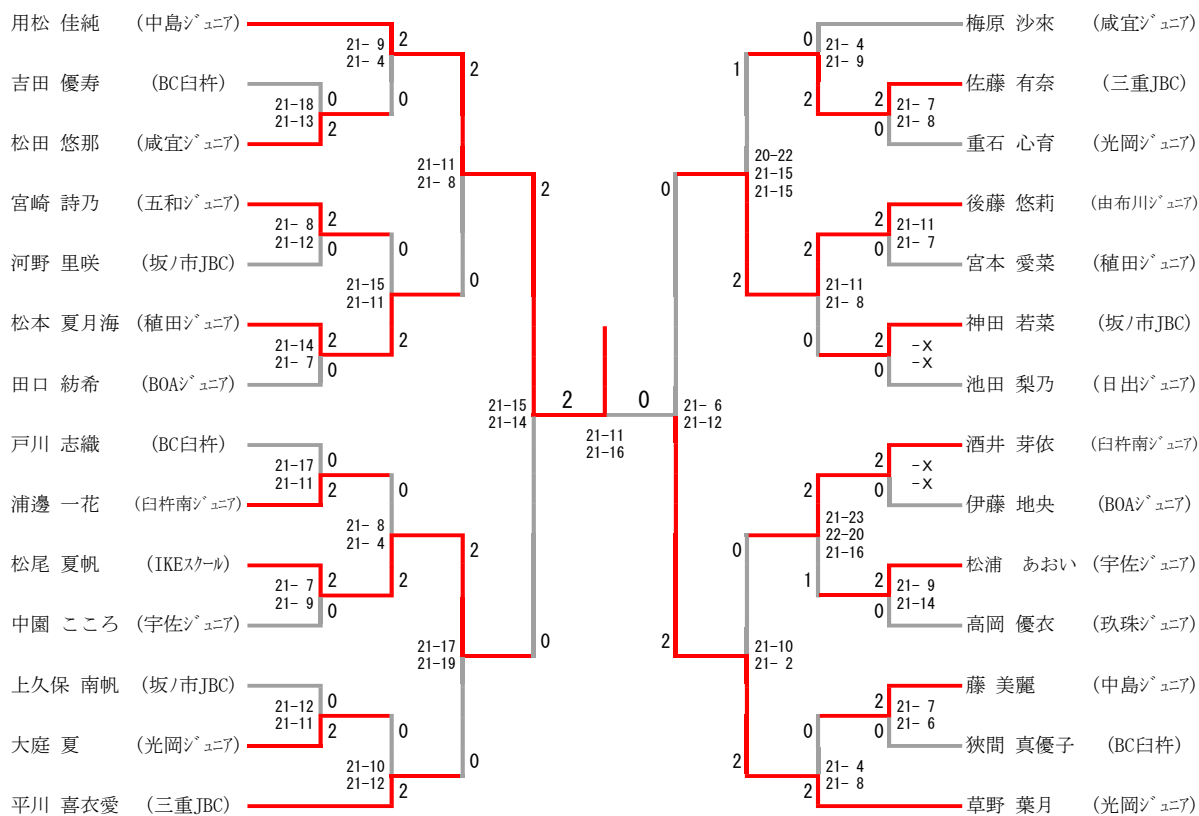

### 三位決定戦



## 2年以下女子シングルス

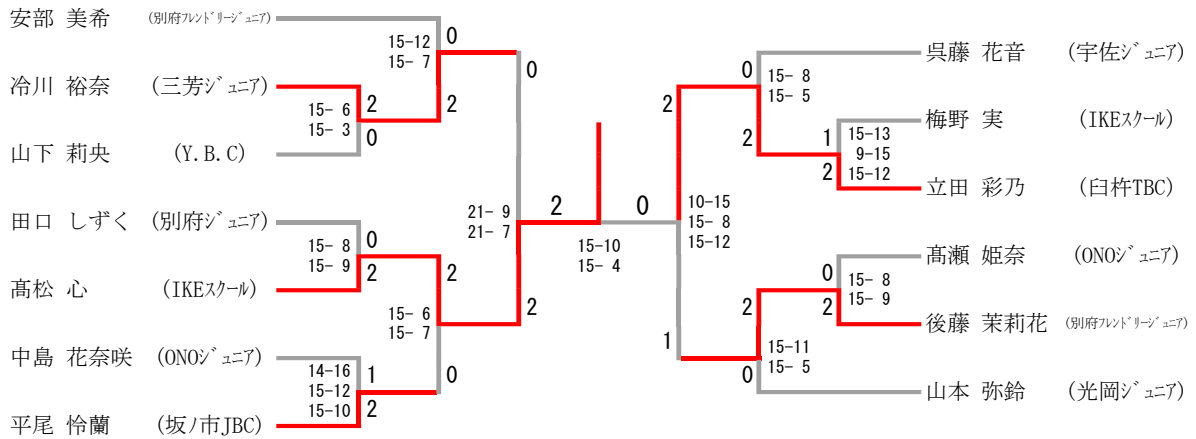

### 三位決定戦

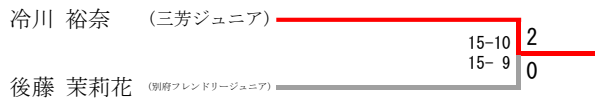

# 令和4年度シングル順位決定戦

'@ダイハツアリーナ 2022-05-08

## ◎3年生男子シングルス 順位決定戦

順位	氏名	所属
5位	飯干 晴仁	三重JBC
6位	高倉 陽希	三芳ジュニア
7位	藤井 一翔	坂ノ市JBC
8位	岩崎 元登	坂ノ市JBC

## ◎3年生女子シングルス 順位決定戦

順位	氏名	所属
5位	佐藤 有奈	三重JBC
6位	平川 喜衣愛	三重JBC
7位	松本 夏月海	植田ジュニア
8位	酒井 芽依	臼杵南ジュニア

## ◎4年生男子シングルス 順位決定戦

順位	氏名	所属
5位	高波 瑠禾	IKEスクール
6位	山村 竜久	判田ジュニア
7位	嶋村 柊吾	臼杵南ジュニア
8位	立川 蒼	リトルソロック

## ◎4年生女子シングルス 順位決定戦

順位	氏名	所属
5位	財津 杏実	IKEスクール
6位	後藤 梨花	IKEスクール
7位	阿部 実采	日出ジュニア
8位	中野 美空	由布川ジュニア

## ◎5年生男子シングルス 順位決定戦

順位	氏名	所属
5位	中尾 友哉	植田ジュニア
6位	馬田 雄晟	宇佐ジュニア
7位	石川 輝	中島ジュニア
8位	寄野 大地	三芳ジュニア

## ◎5年生女子シングルス 順位決定戦

順位	氏名	所属
5位	小野 結衣	リトルソロック
6位	庭瀬 怜	JBC鶴谷
7位	佐藤 綺芽	坂ノ市JBC
8位	板井 夕莉	BC臼杵

## ◎6年生男子シングルス 順位決定戦

順位	氏名	所属
5位	中山 陽斗	若宮ジュニア
6位	酒井 葵	臼杵南ジュニア
8位	吉長 雷霸	IKEスクール
8位	詫間 信之介	臼杵南ジュニア

## ◎6年生女子シングルス 順位決定戦

順位	氏名	所属
5位	横澤 蒼依	IKEスクール
6位	立川 さくら	リトルソロック
7位	長野 希美	日出ジュニア
8位	坂本 咲空	ONOジュニア

# 令和4年度シングル順位決定戦（男子）

@ダイハツアリーナ 2022-05-08

## ◎3年生男子シングル 順位決定戦

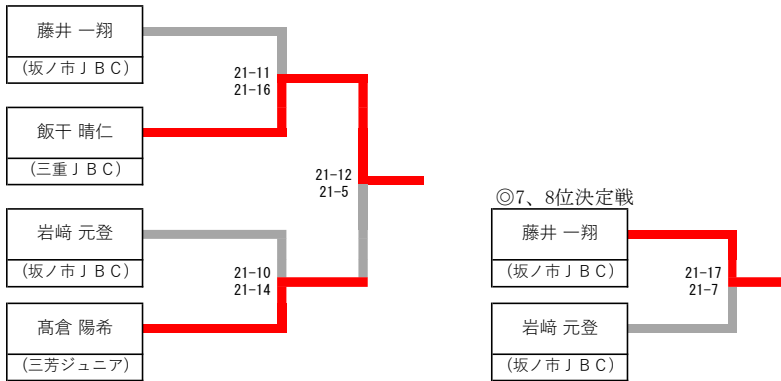

## ◎4年生男子シングル 順位決定戦

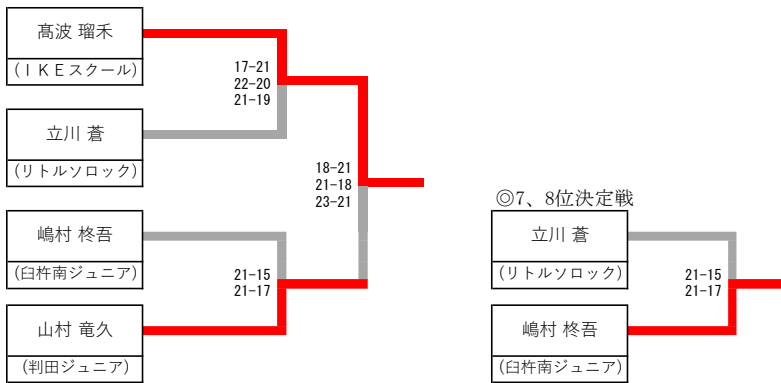

## ◎5年生男子シングル 順位決定戦

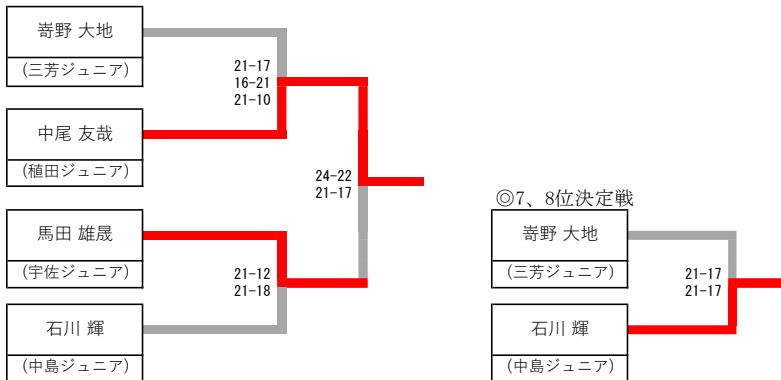

## ◎6年生男子シングル 順位決定戦

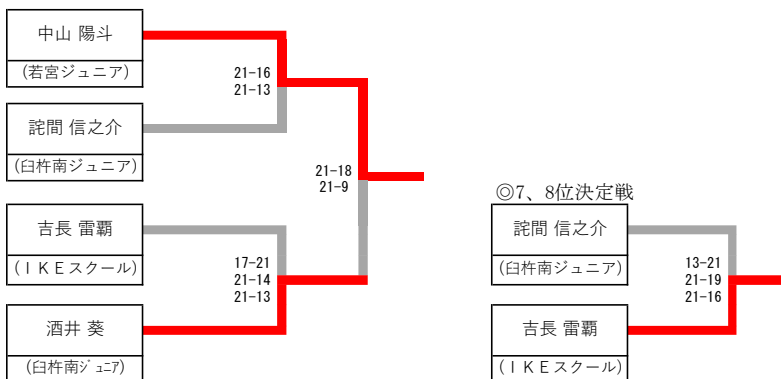

# 令和4年度シングル順位決定戦（女子）

@ダイハツアリーナ 2022-05-08

## ◎3年生女子シングル 順位決定戦

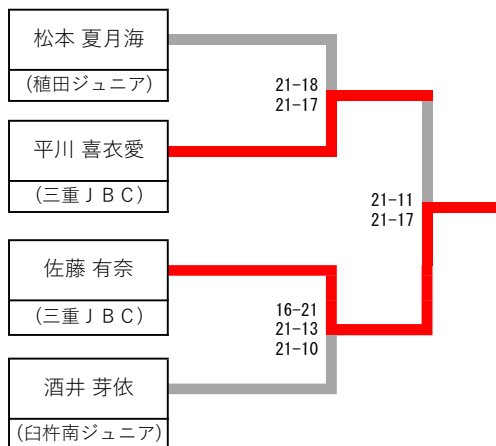

## ◎7、8位決定戦

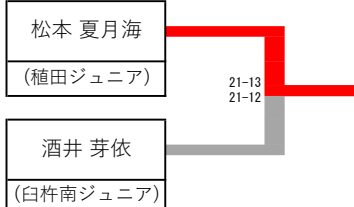

## ◎4年生女子シングル 順位決定戦

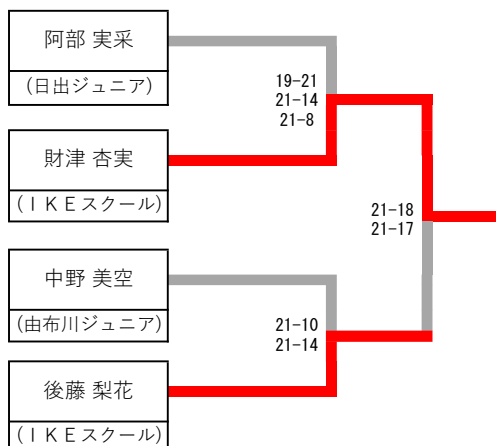

## ◎7、8位決定戦

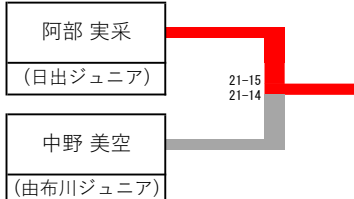

## ◎5年生女子シングル 順位決定戦

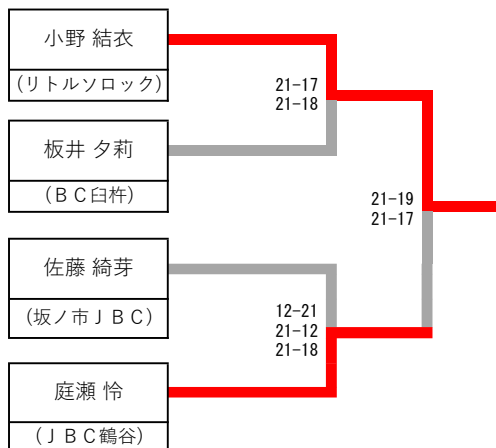

## ◎7、8位決定戦

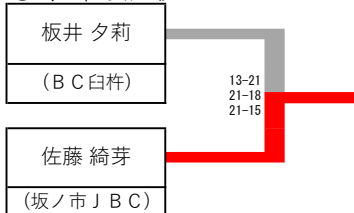

## ◎6年生女子シングル 順位決定戦

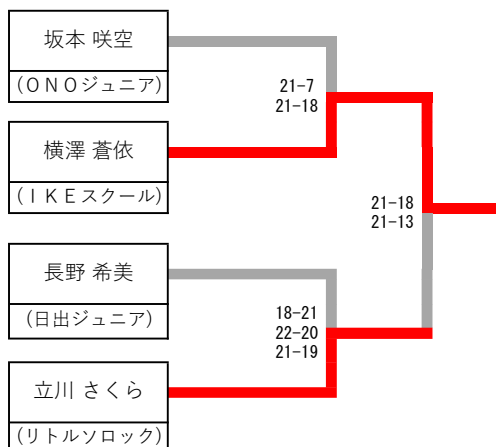

## ◎7、8位決定戦

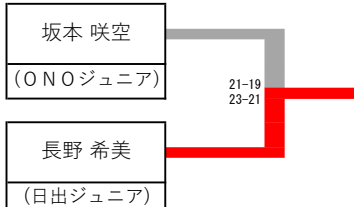

# 令和4年度シングル代表者決定戦

@ダイハツアリーナ 2022-05-08

## ◎男子Aグループ

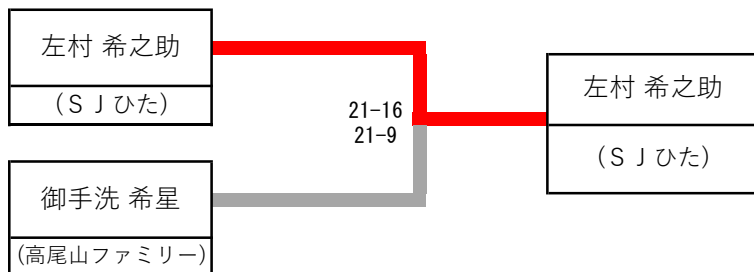

## ◎男子Bグループ

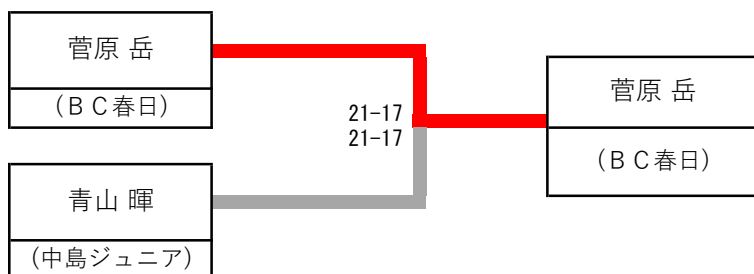

## ◎女子Aグループ

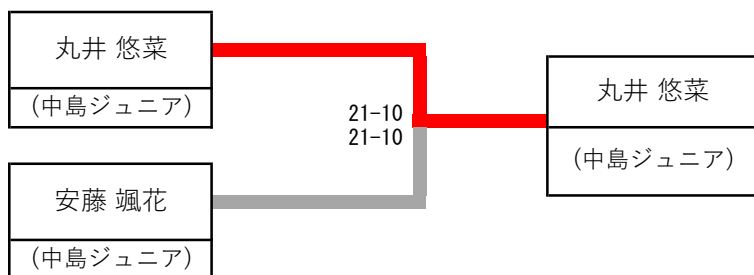

## ◎女子Bグループ

